

# WC-Trennwand SVF30 JUMP

Aus 30 mm Spanverbundplatten

**schäfer**<sup>®</sup>  
Trennwandsysteme



So schön kann Trennung sein.



BEVOR WIR  
VON UNSEREN KUNDEN  
VERTRAUEN ERWARTEN,  
LIEFERN WIR BEWEISE  
*typisch Schächer.*

## UMWELTBEWUSST & NACHHALTIG

*typisch Schächer.*

Ein nachhaltiges Wirtschaften und ein sorgsamer Umgang mit Ressourcen sind für uns selbstverständlich und Teil unserer Unternehmensphilosophie. Konsequenterweise wird dieser Grundgedanke in unsere Arbeitsprozesse eingebunden und gelebt. Wir sind stolz, als erster zertifizierter Hersteller im Bereich Trennwandsysteme und Garderobenschränke in Deutschland nach den FSC® und PEFC Vorgaben zu wirtschaften.

### PEFC-Partner

Wir achten auf eine nachhaltige Lieferkette, in der unsere Produkte unter ökologischen, ökonomischen und sozial gerechten Aspekten beschaffen werden.

### FSC® zertifiziert

Wir leisten als erster zertifizierter Hersteller im Bereich Trennwandsysteme und Garderobenschränke in Deutschland mit dieser zukunftsorientierten Beschaffungsmethode einen aktiven Beitrag zum Schutz unserer Erde. Fast unser gesamtes Sortiment liefern wir aus nachhaltigem Holz gemäß den Vorgaben des FSC®.



Auf Anfrage  
sind die Produkte mit  
FSC®-Zertifizierung  
erhältlich

## TÜV NORD GS GEPRÜFTE SICHERHEIT

*typisch Schächer.*

Vom TÜV NORD geprüft und zertifiziert entsprechen diese Produkte den Anforderungen des Produktsicherheitsgesetzes ProdSG § 21 Registrier-Nr. 44 329 14148802



## MADE IN GERMANY

*typisch Schächer.*

Unsere Produkte werden am Unternehmensstandort in Horhausen, Rheinland-Pfalz für Sie gefertigt. Nur so können wir unsere hohen Qualitätsansprüche, die wir an unsere Produkte stellen, auch garantieren.



## PRÄQUALIFIZIERT

*typisch Schächer.*

Wir sind in der Liste der präqualifizierten Bauunternehmen mit der Nummer 010.049740 registriert und weisen damit nach, dass wir für die von uns angebotenen Produkte und Dienstleistungen qualifiziert sind.



## INNOVATIV & DESIGNORIENTIERT

*typisch Schächer.*

Mit unseren designorientierten und innovativen Produkten überzeugen wir nicht nur unsere Kunden, sondern auch nationale und internationale Gremien.



red dot winner 2021





## Schwebende WC-Trennwände.

Durch die Verwendung zurückgesetzter FüÙe und eines zurückgesetzten Kopfprofils entsteht bei den WC-Trennwänden des Typs SVF30 JUMP ein schwebender Eindruck. Das sorgt für eine gewisse Leichtigkeit und viel Eleganz im Sanitärraum. Farbenspiele ermöglichen unzählige Gestaltungsmöglichkeiten und mit Motivdrucken wird jede Trennwand zum Unikat. SVF30 ist ideal für die Umsetzung individueller Raumkonzepte in trocken gehaltenen WC-Räumen.



#### Wissenswertes zu SVF30 JUMP

##### WC-Trennwände aus 30 mm starken Spanplatten mit ABS-Umleimern

- Zurückgesetzte Füße und Kopfprofile sorgen für eine schwebende Optik
- Bodenfreiheit in der Front ermöglicht eine schnelle und effektive Reinigung
- ABS-Umleimer im gleichen Farbton wie die Plattenoberfläche
- Wandanschlüsse als Schattenfuge
- Beschlagsystem aus eloxiertem Aluminium
- Flächenbündig auf der Kabinenaußenseite
- Pflegeleichte Konstruktion
- Für Trockenräume geeignet
- Große Dekor- und Farbvielfalt
- Anlage wird auf Maß gefertigt







(1)

(1)

**Schamwände aus 13 mm HPL-Vollkernplatte**

- Wandhängende Schamwände
- Umlaufende Kante in Schwarz
- Befestigung mittels Wandhaltern aus eloxiertem Aluminium
- Reinigungsfreundliche Oberfläche
- Wasserfeste Konstruktion
- Große Farbauswahl
- Motivdrucke optional möglich
- Schamwand wird auf Maß gefertigt

(2)+(3)

**Schamwände aus 30 mm starker melaminharzbeschichteter Vollspanplatte**

- Wandhängende Schamwände
- Umlaufende ABS Kante im Farbton der Platte
- Befestigung mittels Wandhaltern aus eloxiertem Aluminium
- Bodenfreiheit ermöglicht eine effektive Reinigung
- Reinigungsfreundliche Oberfläche
- Große Farbauswahl
- Motivdrucke optional möglich
- Schamwand wird auf Maß gefertigt



(2)



(3)



(1)

### Die Griffstange für SVF30 JUMP

- Matt, naturfarben eloxiert
- Sehr reinigungsfreundlich
- Frei-/Besetzt-Anzeige im Griff integriert (4)
- Dazwischen liegende Notöffnung zur Entriegelung der Kabinentür von außen (5)
- Sehr gute Griffbarkeit durch abgerundete Kanten

### Mögliche Varianten:

#### (1)

- Griffstange auf Maß gefertigt. Ausführung immer bis Oberkante Türe

#### (2)

- Griffstange 55 x 1.150 mm

#### (3)

- Griffstange 55 x 500 mm



(2)



(3)



## Ausstattungsmerkmale Typ SVF30 JUMP

### Kopfprofil:



- Kopfprofil ist 150 mm nach hinten versetzt
- Aluminiumhalter und Aluminiumwinkel sorgen für eine stabile Konstruktion

### Stützfüße:



- Mittelwand mit zurückgesetztem Aluminiumfuß
- Halter aus eloxiertem Aluminium
- Stabilisierung der Frontelemente mittels T-Verbinder unter Trennwand und Front, kraftschlüssig verschraubt

### Steigebänder und Scharniere:



- Dreirollen Edelstahlband mit speziellen Laufflächen aus Hochleistungspolymer
- Dauerhafte Wartungsfreiheit und geräuschloses Schließen der Türen
- Ohne selbstschließende Funktion (preisneutral)



- Aluminiumscharnier
- Laufflächen aus Hochleistungspolymer
- Ohne selbstschließende Funktion (preisneutral)
- Mit selbstschließender Funktion (gegen Aufpreis)
- optional lieferbar

## Ausstattungsvarianten Typ SVF30 JUMP

### Beschläge:



Aluminium-  
Drückergarnitur  
Schäfer AL7050



Edelstahl-  
Drückergarnitur  
Schäfer ES6050



Nylon-  
Drückergarnitur\*  
Schäfer N8051



Aluminium-  
Einhandbeschlag INSAFE



Aluminium-  
Schiebegriff SLIDESAFE

[Jetzt Griffstange online konfigurieren >](#)

[Zum Schiebegriff SLIDESAFE >](#)

[Zum Einhandbeschlag INSAFE >](#)

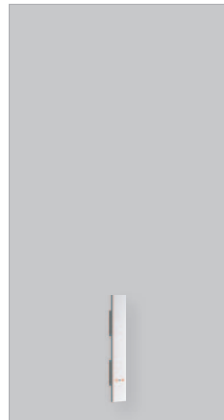

Aluminium Griffstange,  
55 x 500 mm  
Schäfer ALGS1

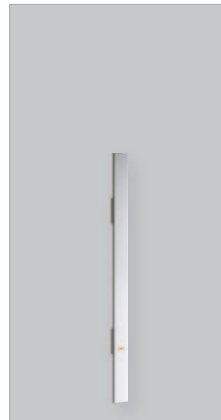

Aluminium Griffstange  
55 x 1.150 mm  
Schäfer ALGS2

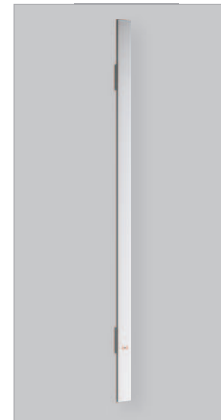

Aluminium Griffstange,  
Ausführung immer bis  
Oberkante Türe  
Schäfer ALGSV

[Zum Sanitärzubehör >](#)



\* Alle Nylon Ausstattungsvarianten stehen  
in RAL 9010 Reinweiß und RAL 7038 Achatgrau zur Verfügung

## Optionale Ausstattungsvarianten Typ SVF30 JUMP BLACKLINE

Für den Typ SVF30 JUMP können optional die Beschlagteile der Designserie BLACKLINE gewählt werden.



BLACKLINE  
Aluminium Einhandbeschlag INSAFE  
mit gut sichtbarer Frei-Besetzt-Anzeige



BLACKLINE  
Edelstahl Drückergarnitur  
mit Riegelolive, Frei-Besetzt-Anzeige  
und Notöffnungs-Schlitz auf der  
Kabinenaußenseite

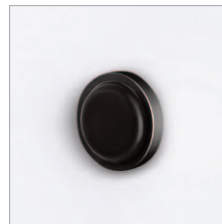

BLACKLINE  
Aluminiumpuffer,  
unsichtbar befestigt  
Schäfer ALB5015



BLACKLINE  
Aluminiumhaken  
Schäfer ALB5011



BLACKLINE  
Aluminiumscharnier  
mit selbstschließender Funktion

Weiteres Zubehör zur Designserie BLACKLINE  
finden Sie hier:

[Zum Sanitärzubehör BLACKLINE >](#)



**BLACKLINE**

## Farben Typ SVF30 JUMP

### Plattendekore:



2001  
Weiß



2002  
Silbergrau

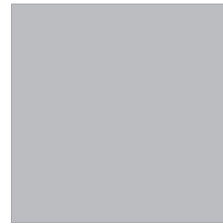

2010  
Aluminiumgrau



2004  
Anthrazit



2006  
Limonengrün



2007  
Atlantik



2008  
Pflaume

### ABS-Kanten:

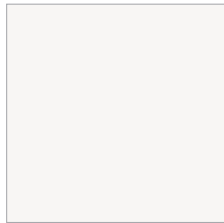

2001  
Weiß

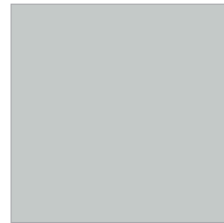

2002  
Silbergrau

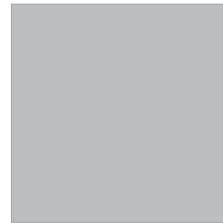

2010  
Aluminiumgrau



2004  
Anthrazit



2006  
Limonengrün



2007  
Atlantik



2008  
Pflaume

### Profile:

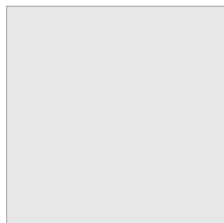

E6/EV1  
Eloxiert

In der Variante mit Schichtstoffplatten (Typ SVF30S) stehen die Farben weiß (3001), Anthrazit (3004) und schwarz (3009) zur Auswahl.

Sonderfarben zu Plattendekoren und ABS-Kanten sowie Profile in allen RAL Farben und Sonderbeschläge liefern wir gerne ganz nach Ihren Wünschen.

Farbabweichungen zum Original möglich.

## Technische Ausführung Typ SVF30 JUMP

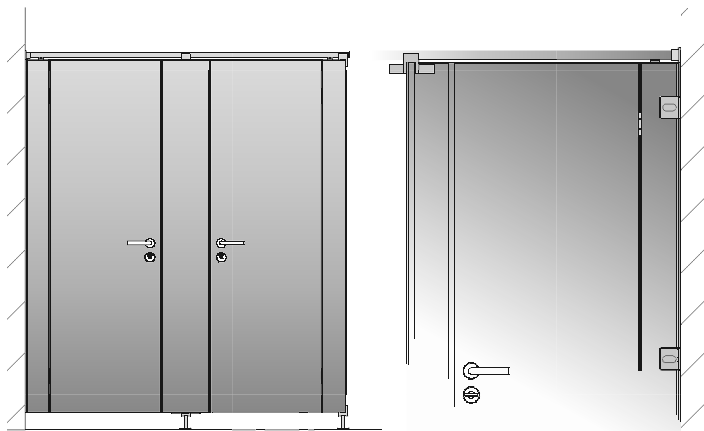
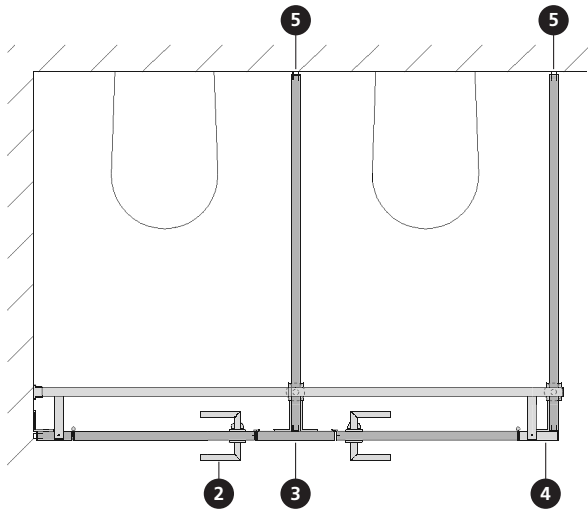

Aufgrund der schwebenden Optik ist eine stabile Befestigung der Wandanschlussteile der Front unbedingt erforderlich.  
Bitte beachten Sie dazu unsere speziellen technischen Hinweise.

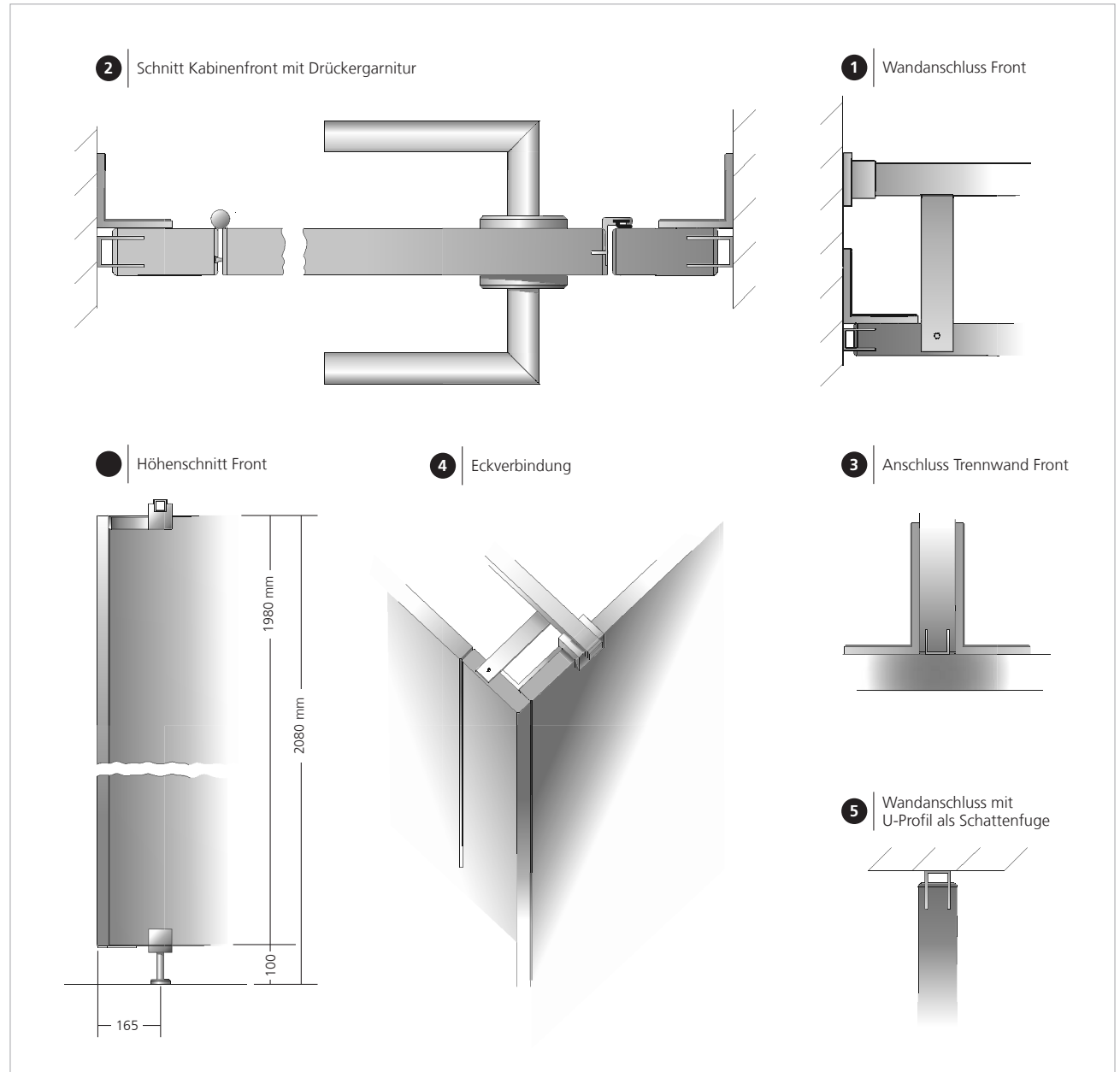

Technische Änderungen vorbehalten.

